

PARTI DI RICAMBIO

Ersatzteile / Spare Parts / Pièces détachées



Per l'ordinazione di parti di ricambio, si prega di indicare sempre il codice completo della parte di ricambio.
Nota: Per questo modello sono disponibili le sole parti di ricambio riportate di seguito.

Bei Ersatzteilanforderung bitte immer die vollständige Ersatzteil-Nr. angeben.
Hinweis: Für dieses Modell sind nur die unten aufgeführten Ersatzteile erhältlich!

Please order the wanted spare part with the complete spare part item number.
Note: Only the spare parts listed below are available for this model!

Pour commander des pièces de rechange, ne pas oublier de donner le Numéro d'Article de la pièce demandée.
Note: Seules les pièces demandées sont disponibles pour ce modèle!

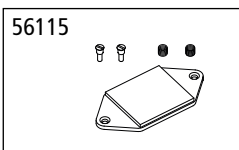
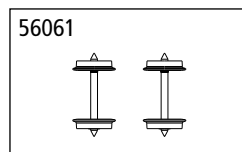
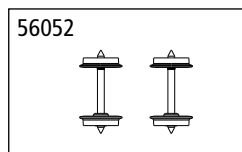
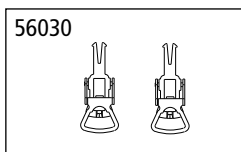
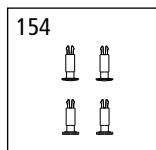
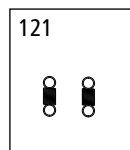
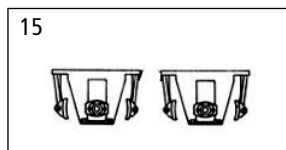
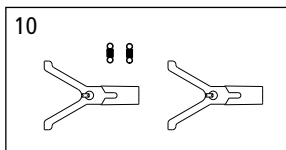

Sostituzione del pattino di pulizia

Austauschen des Reinigungspads
Exchanging the cleaning pad
Remplacement du tampon de nettoyage



- ① Svitare le due viti della piastrina di pulizia. / Beide Schrauben an der Reinigungsplatte herausdrehen. / Take out both screws. / Sortez les deux vis.
- ② Prelevare con cautela verso l'alto la piastrina di pulizia, prestando attenzione alle due piccole molle. / Reinigungsplatte vorsichtig nach oben wegheben, dabei auf die beiden Federn achten. / Lift up the cleaning plate careful, pay attention to the springs. / Soulevez prudemment le tampon de nettoyage en faisant attention aux ressort.

Il riassettaggio si svolge in sequenza inversa. Durante tale fase, accertarsi che le due molle sotto alla piastrina di pulizia siano montate correttamente (la piastrina dovrà risultare molleggiata). /

Der Zusammenbau erfolgt in umgekehrter Reihenfolge. Dabei ist zu beachten, dass beide Federn unter der Reinigungsplatte korrekt eingebaut sind (Platte muss federnd gelagert sein). /

Assembling in opposite sequence. It should be noted that the two springs are fitted properly in the cleaning plate (plate must be spring-mounted). /

Montage dans l'ordre inverse. Il convient de noter que les deux ressorts sont montés correctement dans la plaque de nettoyage (plaque doit être montée sur ressort).

Parti di ricambio:
Ersatzteile / Spare part / Pièce de rechange

Piastrina di pulizia # 56115
Reinigungsplatte # 56115 /
Cleaning plate # 56115 /
Kit de rechange # 56115

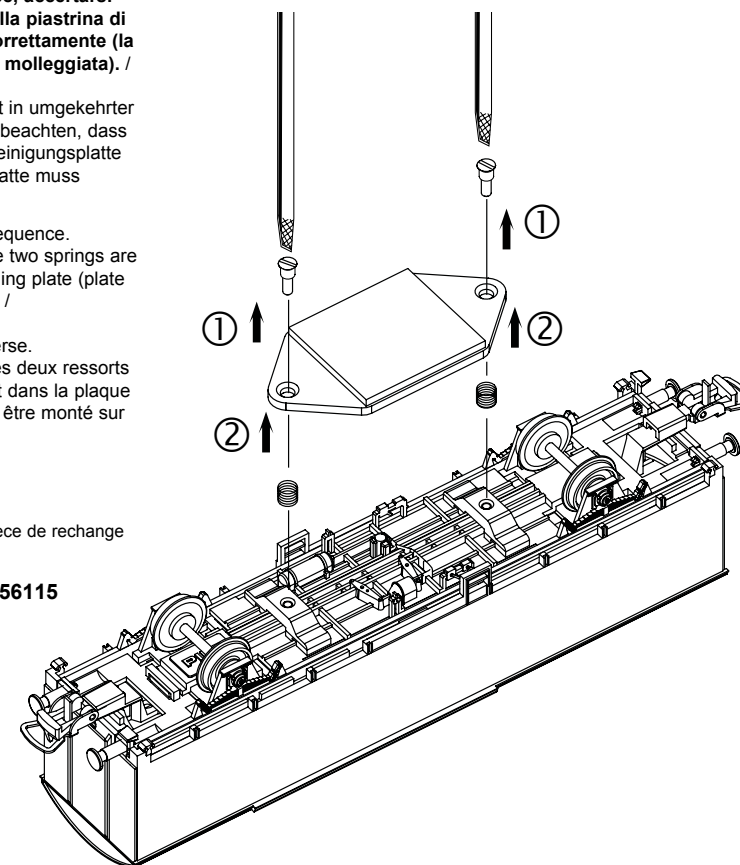

PARTI DI RICAMBIO

Ersatzteile · Spare parts · Pièces détachées

Nr:	Descrizione:	Bezeichnung:	Description:	Désignation:	GP*
54000-10	Porta gancio con molla di tensione (2 pz)	Kupplungsdeichsel mit Zugfeder (2 Stck.)	Coupling shaft with tension spring (2 pcs.)	Attelage avec ressort de tension (2 unités)	9
58919-15	Supporto per la ruota (2 pz)	Achslagerbrücke (2 Stck.)	Wheel holder (2 pcs.)	Support de roue (2 unités)	9
54000-121	2x Molla di tensione	2x Zugfeder	2x Tension spring	2x ressort de tension	5
97922C-154	2x Respingenti basso / 2x Respingenti convesso	2x Puffer flach / 2x Puffer gewölbt	2x Buffer flat / 2x Buffer convex	2x Tampons plat / 2x Tampons vouûté	7
Pezzi di ricambio standard		ET aus unserem Standardprogramm	Spare parts standard range	Pièces détachées de notre gamme standard	
56030	Ganci completi (2 pezzi)	Kupplung (2 Stck.)	Coupling (2 unit)	Attelage (2 unités)	
56052	Assali CC (2 pezzi)	Radsatz DC (2 Stck.)	Wheelset DC (2 unit)	Essieux CC (2 unités)	
56061	Assali AC (2 pezzi)	Radsatz AC (2 Stck.)	Wheelset AC (2 unit)	Essieux CA (2 unités)	
56115	Kit di ricambio per la pulizia dei binari	Reinigungsplatte	Replacement Track Cleaning Pad	Kit de rechange pour wagon nettoyeur	

*Gruppo dei prezzi *Preisgruppe *price category *Catégorie de prix

Repuestos · 配件 · Reserveonderdelen · Запасные части

Nr:	Descripción:	说明:	Omschrijving:	Описание:	GP*
54000-10	Pértiga de enganche con muelle (2 u.)	挂钩轴-带弹簧 (2个)	Koppeling as met trekveer (2 st.)	Соединительная вал с натяжной пружиной (2 шт.)	9
58919-15	Soporte de la rueda (2 u.)	轮架	Wielhouder (2 st.)	держатель колеса (2 шт.)	9
54000-121	2x Muelle	弹簧 (2个)	2x Trekveer	2x Пружина растяжения	5
97922C-154	2x Topra plato / 2x Topra curvado	2x 弹簧 / 2x 弹簧	2x Buffer flat / 2x Buffer bolle	2x плоским Буфер / 2x выпуклая Буфер	7
Piezas de repuesto: estándar		备用零件的标准范围:	Onderdelen standaardassortiment	Запасные части нашего стандартного диапазона	
56030	Enganche (2 p.)	挂钩组件 (2个)	Koppeling (2 st.)	Сцепки (2 шт.)	
56052	Eje CC (2 p.)	DC轮组 (2个)	Wielstel DC (2 st.)	Колёсная пара DC (2 шт.)	
56061	Eje CA (2 p.)	AC轮组 (2个)	Wielstel AC (2 st.)	Колёсная пара AC (2 шт.)	
56115	Kit de repuesto para la limpieza de los carriles	更换套件来清洁导轨	Replacement Kit voor het reinigen van de rails	Запасной комплект для очистки рельсов	

*Grupo de precio *价格表 *Priscategorie *ценовая категория