

## Ersatzteile

Spare Parts / Pièces détachées / 零件



Bei Ersatzteilanforderung bitte immer die vollständige Ersatzteil-Nr. angeben.  
Hinweis: Für dieses Modell sind nur die unten aufgeführten Ersatzteile erhältlich!

Please order the wanted spare part with the complete spare part item number.  
Note: Only the spare parts listed below are available for this model!

Pour commander des pièces de rechange, ne pas oublier de donner le Numéro d'Article de la pièce demandée.  
Note: Seules les pièces demandées sont disponibles pour ce modèle!

订购配件时请附上完整的配件号码。注：这个模型，只有以下配件可订购！

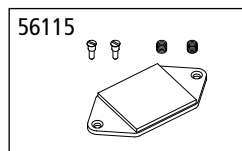
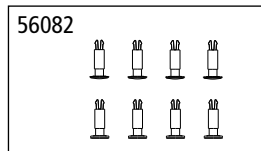
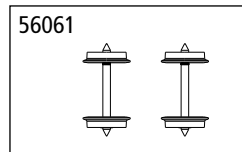
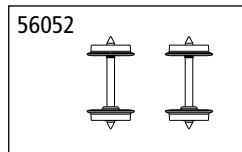
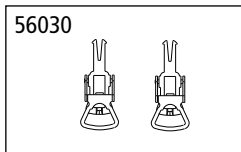
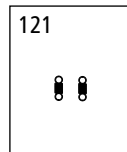
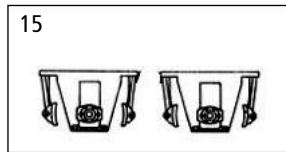
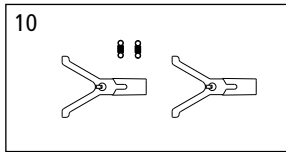

## Austauschen des Reinigungspads

Exchanging the cleaning pad

Remplacement du tampon de nettoyage

更换清洁板



包装及说明书内包含重要信息，请保留备用

- ① Beide Schrauben an der Reinigungsplatte herausdrehen.  
Take out both screws. / Sortez les deux vis. / 用螺丝刀拧出螺丝
- ② Reinigungsplatte vorsichtig nach oben wegheben, dabei auf die beiden Federn achten.  
Lift up the cleaning plate careful, pay attention to the springs. / Soulever la plaque de nettoyage prudent, faire attention aux ressorts. / 小心取出清洁板，注意下面两个弹簧

Der Zusammenbau erfolgt in umgekehrter Reihenfolge. Dabei ist zu beachten, dass beide Federn unter der Reinigungsplatte korrekt eingebaut sind (Platte muss federnd gelagert sein).

Assembling in opposite sequence.  
It should be noted that the two springs are fitted properly in the cleaning plate (plate must be spring-mounted). /

Montage dans l'ordre inverse.  
Il convient de noter que les deux ressorts sont montés correctement dans la plaque de nettoyage (plaque doit être montée sur ressort). /

安装顺序则相反。  
请注意：  
安装清洁板前，两个弹簧应安装在正确位置

Ersatzteil:  
Spare part / pièce de rechange / 配件  
Reinigungsplatte # 56115  
Cleaning plate # 56115 /  
Kit de rechange #56115 /  
清洁板#56115

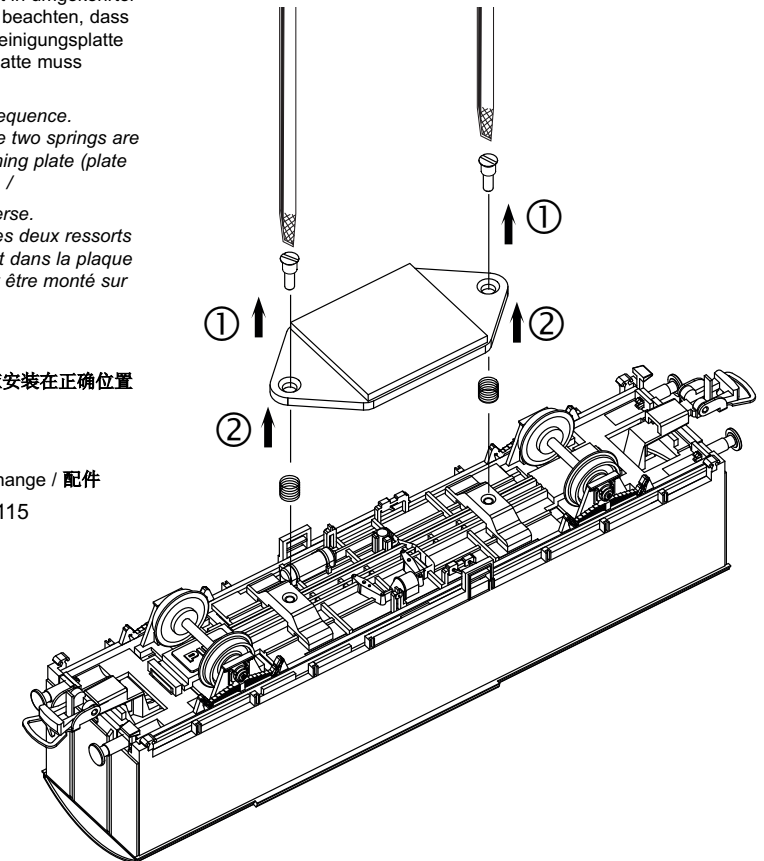

# ERSATZTEILE

Spare parts · Pièces détachées · Parti di ricambio

ET-Nr.	Bezeichnung:	Description:	Désignation:	Descrizione:	PG*
54000-10	Kupplungsdeichsel mit Zugfeder (2 Stck.)	Coupling shaft with tension spring (2 pcs.)	Attelage avec ressort de tension (2 unités)	Porta gancio con molla di tensione (2 pz)	9
54000-15	Achslagerbrücke (2 Stck.)	Wheel holder (2 pcs.)	Support de roue (2 unités)	Supporto per la ruota (2 pz)	9
54000-121	2x Zugfeder	2x Tension spring	2x ressort de tension	2x Molla di tensione	5
	<b>ET aus unserem Standardprogramm</b>	<b>Spare parts standard range</b>	<b>Pièces détachées de notre gamme standard</b>	<b>Pezzi di ricambio standard</b>	
56030	Kupplung PIN 72 (2 Stck.)	Coupling, PIN 72 (2 unit)	Attelage, PIN 72 (2 unités)	Ganci completi (2 pezzi) PIN 72	
56052	Radsatz PIN 76 - DC (2 Stck.)	Wheelset PIN 76 - DC (2 unit)	Essieux PIN 76 - CC (2 unités)	Assali PIN 76 CC (2 pezzi)	
56061	Radsatz PIN 89 - AC (2 Stck.)	Wheelset PIN 89 - AC (2 unit)	Essieux PIN 89 - CA (2 unités)	Assali PIN 89 CC (2 pezzi)	
56082	Hülsenpuffer (8 Stck.)	Buffer (set of 8)	Tampons (8 unités)	Respingenti (8 pezzi)	
56115	Reinigungsplatte	Replacement Track Cleaning Pad	Kit de rechange pour wagon nettoyeur	Kit di ricambio per la pulizia dei binari	

\*Preisgruppe \*price category \*Catégorie de prix \*Gruppo dei prezzi

Repuestos · 配件 · Reserveonderdelen · Запасные части

ET-Nr.	Descripción:	说明:	Omschrijving:	Описание:	PG*
54000-12	Pértiga de enganche con muelle (2 u.)	挂钩轴-带弹簧 (2个)	Koppeling as met trekveer (2 st.)	Соединительная вал с натяжной пружиной (2 шт.)	9
54000-15	Soporte de la rueda (2 u.)	轮架	Wielhouder (2 st.)	держатель колеса (2 шт.)	9
54000-121	2x Muelle	弹簧 (2个)	2x Trekveer	2x Пружина растяжения	5
	<b>Piezas de repuesto: estándar</b>	<b>备用零件的标准范围:</b>	<b>Onderdelen standaardassortiment</b>	<b>Запасные части нашего стандартного диапазона</b>	
56030	Enganche PIN 72 (2 p.)	挂钩组件 PIN 72 (2个)	Koppeling, PIN 72 (2 st.)	Сцепки PIN 72 (2 шт.)	
56052	Eje PIN 76 CC (2 p.)	DC轮组 PIN 76 (2个)	Wielstel, PIN 76 - DC (2 st.)	Колёсная пара PIN 76 DC (2 шт.)	
56061	Eje PIN 89 CA (2 p.)	AC轮组 PIN 89 (2个)	Wielstel, PIN 89 - AC (2 st.)	Колёсная пара PIN 89 AC (2 шт.)	
56082	Topra (8 p.)	弹簧 (8个)	Buffer (8 st.)	Буфер (8 шт.)	
56115	Kit de repuesto para la limpieza de los carriles	更换套件来清洁导轨	Replacement Kit voor het reinigen van de rails	Запасной комплект для очистки рельсов	

\*Grupo de precio \*价格表 \*Priscategorie \*ценовая категория